

# DIGITAL ZEITSCHALTUHR



**Liebe Kundin, lieber Kunde,**

klappen Sie dieses Schaubild heraus. Sie können dann bequem die Gebrauchsanleitung durchblättern und dabei jeweils Text und Bild miteinander vergleichen.

Beachten Sie bitte unbedingt die Sicherheitshinweise; sie sollen helfen, Unfälle zu verhüten und Schäden zu vermeiden.

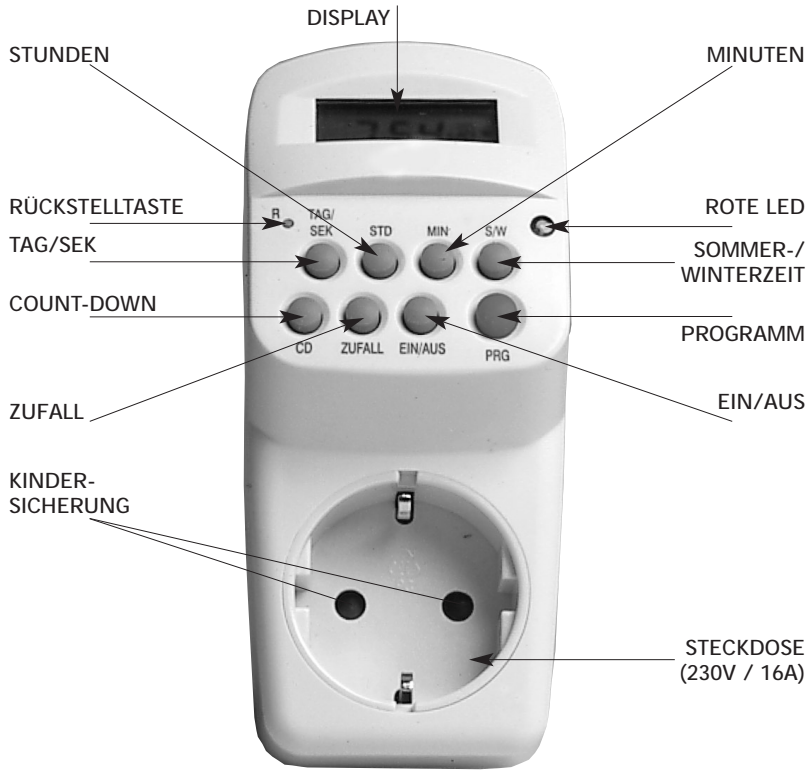

DISPLAY

STUNDEN

MINUTEN

RÜCKSTELLTASTE

ROTE LED

TAG/SEK

SOMMER-/  
WINTERZEIT

COUNT-DOWN

PROGRAMM

ZUFALL

EIN/AUS

KINDER-  
SICHERUNG

STECKDOSE  
(230V / 16A)

**Liebe Kundin, lieber Kunde,**

Sie haben ein hochwertiges Produkt erworben, welches während der Produktion mehrfach auf einwandfreie Funktion überprüft wurde.

Sollte dieses Gerät trotz unserer Qualitäts-Endkontrolle nicht einwandfrei funktionieren, bitten wir Sie um folgendes:

- Bevor Sie das defekte Gerät im Falle einer Reklamation an die nachstehende Service Adresse senden, möchten wir Sie bitten, sich telefonisch mit der Firma Stepper Service in Verbindung zu setzen, um die weitere Vorgehensweise abzuklären.
- Stepper Service GmbH  
Auf der Höhe 49, 47059 Duisburg, Tel.: 0203/312077, Fax: 0203/311300
- Für eine Bearbeitung ist es unbedingt erforderlich, die vollständig ausgefüllte Garantiekarte und den Kassenbonn beizulegen.
- Eine genaue Beschreibung der Beanstandung verkürzt die Reparaturzeit.
- Nach Ablauf der Garantiezeit können Sie Ihr Gerät ebenfalls an die Firma Stepper Service einsenden. Die Reparaturkosten werden Ihnen dann in Rechnung gestellt.

**Öffnen Sie unter keinen Umständen selbst das Gerät,  
da sonst die Garantie erlischt!**

Vielen Dank - Ihre AHG Wachsmuth & Krogmann mbH, D - 20095 Hamburg

## Wichtige Sicherheitshinweise

- Sollten Sie Ihre Zeitschaltuhr als Einbruchsicherung während Ihres Urlaubes an eine Lampe oder Ähnliches anschließen, so sind Sie VERPFLICHTET, Ihre Nachbarn hierüber zu informieren, damit es nicht wegen vermeintlichen Einbruchs zu kostenpflichtigen Polizeieinsätzen kommt.
- Lassen Sie niemals Kinder mit den Batterien spielen. Das Verschlucken einer Batterie kann gefährlich sein.
- Verwenden Sie das Gerät niemals im Freien.
- Achten Sie beim Einlegen der Batterien unbedingt auf die richtige Polarität.
- Bei Verwendung einer Verlängerungsschnur muss sichergestellt sein, dass diese der Leistung des anzuschließenden Gerätes standhält (max. 3.500 Watt).
- Verwenden Sie das Gerät nur bei Umgebungstemperaturen von 0 - 40°C.
- Schützen Sie die Zeitschaltuhr vor Hitze und Feuchtigkeit.
- Öffnen Sie unter keinen Umständen selbst das Gerät, da sonst die Garantie erlischt! Reparaturen dürfen nur von der Servicestelle oder dem autorisierten Fachhandel durchgeführt werden! Fehler beim Zusammenbau können Brände oder elektrische Schläge verursachen.
- Bei Weitergabe der Zeitschaltuhr an Dritte muss auch diese Bedienungsanleitung unbedingt mitgegeben werden.
- Diese Zeitschaltuhr ist nur für den privaten Hausgebrauch geeignet (Allgemeiner Verschmutzungsgrad 2).
- Geräte ohne Kabelverbindung, die mechanische Bewegungen ausführen, dürfen nicht direkt an die Zeitschaltuhr angeschlossen werden. Ebenfalls

dürfen keine Geräte angeschlossen werden, deren unbeaufsichtigtes Einschalten Brände oder andere Schäden verursachen kann (Toaster, Bügeleisen).

- Die maximale Belastbarkeit dieser Zeitschaltuhr beträgt 3.500 Watt. Achten Sie bei dem Anschluss von Geräten darauf, dass dieser Wert nicht überschritten werden darf.
- Es sollte auf keinen Fall eine zusätzliche Kindersicherung in die Steckdose der Zeitschaltuhr eingesetzt werden, da hierdurch die Verbindung zwischen Stecker des angeschlossenen Gerätes und Steckdose der Zeitschaltuhr beeinträchtigt wird und die Gefahr der Überhitzung besteht.
- Verbrauchte Batterien gehören nicht in den Hausmüll. Sie können sie bei einer Sammelstelle für Altbatterien oder bei Ihrer Verkaufsstelle abgeben.

## **Anschließen der Zeitschaltuhr**

Schließen Sie die Zeitschaltuhr mit dem integrierten Stecker an eine normale Schutzkontakt-Steckdose mit 230 Volt Spannung an. Jetzt können Sie den Stecker des gewünschten Gerätes an die Steckdose der Zeitschaltuhr anschließen. Bedenken Sie bitte, dass das angeschlossene Gerät unbedingt betriebsbereit/eingeschaltet sein muss, nachdem Sie es mit der Zeitschaltuhr verbunden haben.

Damit die Programmierungen ausgeführt werden, muss die Zeitschaltuhr vor Erreichen der Einschaltzeit des jeweiligen Programmes an eine Steckdose angeschlossen werden.

Die rote LED leuchtet auf, wenn sich die Zeitschaltuhr an einer Steckdose befindet und sich entweder automatisch eingeschaltet hat oder manuell eingeschaltet wurde.

**ACHTEN SIE UNBEDINGT DARAUF, KEINE GERÄTE MIT MEHR ALS 16 AMPERE = 3.500 WATT (OHMSCHER LAST) ODER 6 AMPERE = 1.380 WATT (INDUKTIV) (MOTORBETRIEBENE GERÄTE, TRANSFORMATOREN) LEISTUNGS-AUFNAHME AN DIESE ZEITSCHALTUHR ANZUSCHLIESSEN!**

## **Funktionen der Zeitschaltuhr**

- Permanente Anzeige des Wochentags, der Stunden, Minuten und Sekunden
- 20 Ein- und Ausschaltungen pro Tag (max. 140 Programmierungen je Woche bei Wiederholung der gleichen Programme an allen Wochentagen)
- Umstellung Sommer-/Winterzeit durch Tastendruck
- Kürzestes Schaltintervall 1 Minute
- Count-Down-Funktion
- Einbruchschutz durch Zufallsgenerator (Zeitraumen programmierbar)
- Stromausfallsicherung für bis zu 6 Monate

## **Vor dem ersten Gebrauch**

Öffnen Sie zunächst das Batteriefach an der Rückseite der Zeitschaltuhr. Legen Sie nun gemäß untenstehender Zeichnung die 2 Batterien polaritätsrichtig in das Batteriefach der Zeitschaltuhr ein - die Batterien dienen zur Sicherung des Speichers bei eventuellem Stromausfall (Akkus sind hierfür nicht geeignet, da die Spannung je Zelle nur ca. 1,2 V beträgt). Achten Sie beim Schließen des Batteriefachs bitte unbedingt darauf, dass die beiden Kontakte am Deckel in die Kontakte der Zeitschaltuhr gelangen. Nachdem

Sie das Fach wieder geschlossen haben, drücken Sie bitte einmal kurz mit einem spitzen Gegenstand, z. B. einem Kugelschreiber, auf die Rückstell-Taste auf der Vorderseite der Uhr. Anschließend stellt sich die Uhr automatisch auf Montag, 0:00:00, OFF ~~☒~~, ⊕.

**ACHTUNG: BEIM ENTFERNEN DER BATTERIEN OHNE NETZANSCHLUSS DER ZEITSCHALTUHR GEHEN DIE EINGEGEBENEN PROGRAMMIERUNGEN SOWIE DIE EINGESTELLTE UHRZEIT VERLOREN!**

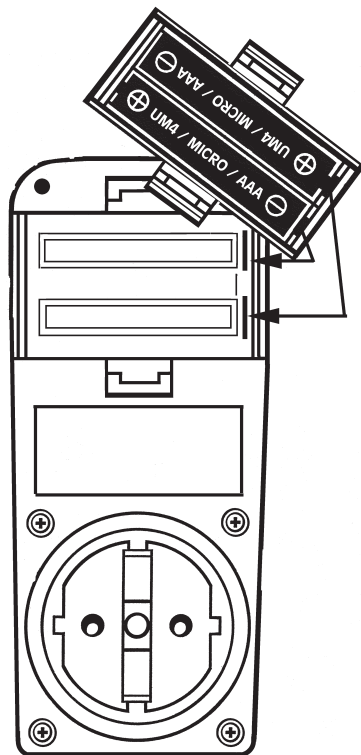



## Bedienelemente

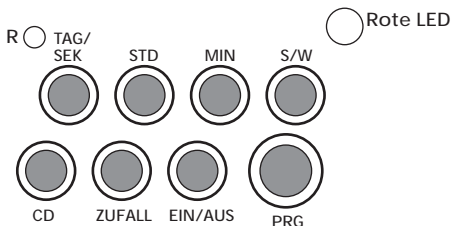

## LCD Display

MO	-	Montag
TU	-	Dienstag
WE	-	Mittwoch
TH	-	Donnerstag
FR	-	Freitag
SA	-	Samstag
SU	-	Sonntag
PRG	-	Programm
	-	Uhrzeit-Anzeige
	-	Sommerzeit
ON	-	Gerät ist eingeschaltet /Einschaltzeit
OFF	-	Gerät ist ausgeschaltet /Ausschaltzeit
CD	-	Count-Down
X	-	Programm(e) deaktiviert
SET	-	Einstellen der Uhrzeit/Programme
L-RND	-	Symbol "Langer Zufallsintervall"
RND	-	Symbol "Kurzer Zufallsintervall"

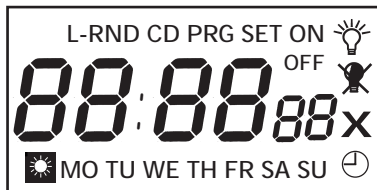

## Bedienung

Die verschiedenen Funktionen der Zeitschaltuhr können durch wiederholtes Drücken der PRG-Taste wie folgt durchlaufen werden:

UHR UHRZEIT STELLEN → PROG 1 EIN → PROG 1 AUS → PROG 2 EIN →  
PROG 2 AUS → ..... → PROG 20 EIN → PROG 20 AUS → COUNTDOWN → UHR

Das Symbol der Uhr  bedeutet, dass die Zeitschaltuhr die aktuelle Uhrzeit anzeigt. Erscheint PRG im Display, befindet sich die Zeitschaltuhr im Programmier-Modus.

CD PRG zeigt an, dass das Count-Down-Programm aktiviert ist.

Drücken Sie PRG um die Uhrzeit, Programme oder einen Count-Down einzustellen. Halten Sie die Taste länger als 1 Sekunde gedrückt, springt die Uhr automatisch jeweils einen Schritt weiter.

**Beispiel:**

(1) Anfang

Display Uhrzeit



(2) PRG einmal drücken

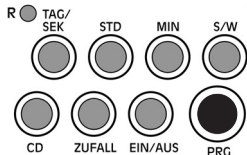

Display zum Einstellen der Uhrzeit



(3) PRG erneut drücken

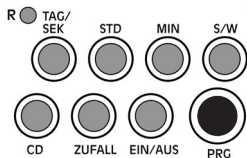

(4) PRG erneut drücken

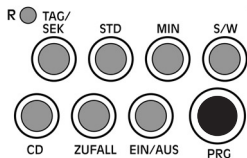

(5) PRG wiederholt drücken (37x)

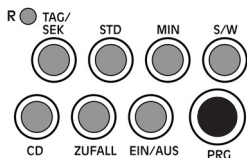

(6) PRG erneut drücken

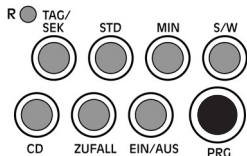

Display zum Einstellen der Einschaltzeit des 1. Programms



Display zum Einstellen der Ausschaltzeit des 1. Programms

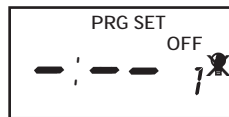

Display zum Einstellen der Einschaltzeit des 20. Programms

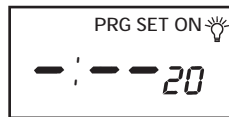

Display zum Einstellen der Ausschaltzeit des 20. Programms

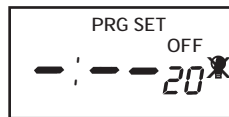

(7) PRG erneut drücken

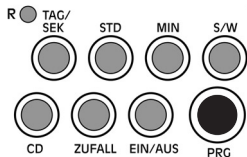

(8) PRG erneut drücken

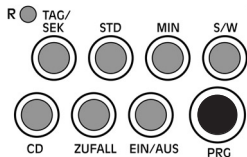

Display Count-Down



Display Uhrzeit



### Automatische Rückkehr zur Uhrzeit-Anzeige

- 1) Die Zeitschaltuhr kehrt automatisch zur Anzeige der Uhrzeit zurück, wenn innerhalb einer Minute keine Eingabe erfolgt.
- 2) In jeder Phase der Programmierung können Sie durch Drücken der S/W-Taste zur Uhrzeit-Anzeige zurückkehren.

## Einstellen der Uhrzeit

### Beispiel:

Einstellen der Uhrzeit auf Dienstag 19:15 Uhr. Drücken Sie zunächst bitte die Rückstell-Taste.

- 1) Um die Uhrzeit zu stellen, drücken Sie die PRG-Taste einmal.  
Anschließend erscheint SET auf dem Display und "MO" blinkt.

### PRG drücken (1x)

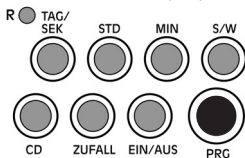

- 2) Wochentag einstellen: Drücken Sie die TAG/SEK-Taste wiederholt, bis der korrekte Tag "TU" im Display angezeigt wird.

### TAG/SEK-Taste drücken (1x)

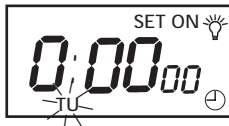
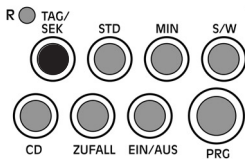

- 3) Stunden einstellen: Drücken Sie die STD-Taste wiederholt, bis die "19" in der Stunden-Anzeige auf dem Display erscheint.

### STD-Taste drücken (19x)

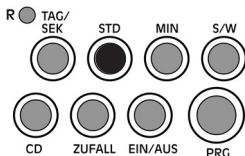

- 4) Minuten einstellen: MIN-Taste wiederholt drücken, bis die "15" in der Minuten-Anzeige auf dem Display erscheint.

### MIN-Taste drücken (15x)

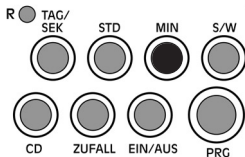

5) Die eingegebene Uhrzeit bestätigen und zur Uhrzeit-Anzeige zurückkehren.

### S/W-Taste drücken (1x)

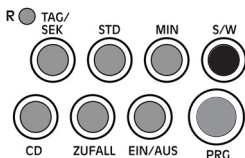

HINWEIS: WENN SIE DURCH BESTÄTIGEN DER S/W-TASTE ZUR UHRZEIT-ANZEIGE ZURÜCKGEKEHRT SIND, WIRD AUTOMATISCH DIE SOMMERZEIT (☀) ANGEZEIGT. AUS DIESEM GRUND DRÜCKEN SIE DIE S/W-TASTE BITTE ERNEUT UM DIE WINTERZEIT EINZUSTELLEN.

### Sommer-/Winterzeit

In der Uhrzeit-Anzeige die Taste S/W drücken, um die Sommer- oder Winterzeit zu wählen. Die Sommerzeit ist eine Stunde weiter als die Winterzeit.

### S/W-Taste drücken

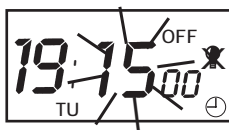
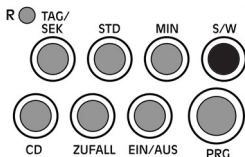

## Programmierung

Mit dieser Zeitschaltuhr können 20 Programme eingegeben werden. Hierbei besteht jedes Programm jeweils aus einem Unterprogramm für Einschaltzeit und für die Ausschaltzeit. Gehen Sie für die Programmierung bitte gemäß folgendem Beispiel vor:



## Beispiel für die Eingabe eines Programms:

MO 8:15 EIN und MO 15:45 AUS

In diesem Beispiel schaltet die Zeitschaltuhr ein angeschlossenes und eingeschaltetes Gerät am Montag um 8:15 Uhr ein und um 15:45 Uhr aus.

- 1) Programm 1 wählen und zunächst die Einschaltzeit und den Tag eingeben (Punkt 2-4): PRG-Taste drücken, bis PRG 1 ON auf dem Display erscheint.

### PRG-Taste drücken (2x)

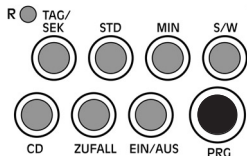

- 2) Wochentag einstellen: Drücken Sie die TAG/SEK- Taste wiederholt, bis der korrekte Tag "MO" im Display angezeigt wird.

### TAG/SEK-Taste (2x) drücken

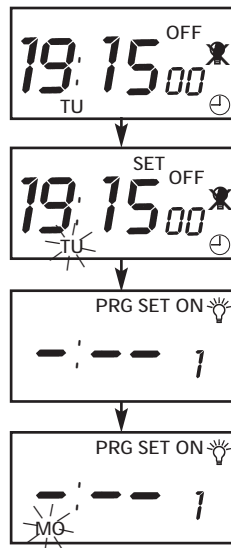
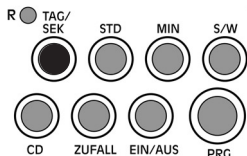

**Hinweis:** Anstatt einzelner Tage können auch die folgenden Blöcke eingegeben werden: Montag – Freitag, Montag – Samstag, Montag – Sonntag, Samstag – Sonntag. Um diese Blöcke zu programmieren, drücken Sie die TAG/SEK-Taste wiederholt, bis der gewünschte Block im Display erscheint.

### 3) Stunden einstellen:

Drücken Sie die STD-Taste wiederholt, bis die "8" in der Stunden-Anzeige auf dem Display erscheint.

**STD-Taste drücken (8x)**

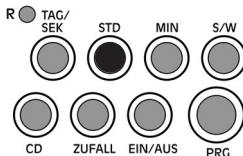

### 4) Minuten einstellen:

MIN-Taste wiederholt drücken, bis die "15" in der Minuten-Anzeige auf dem Display erscheint.

**MIN-Taste drücken (15x)**

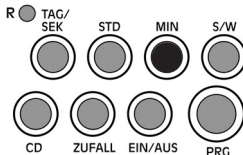

5) Ausschaltzeit einstellen:

Tag (MO) und Zeit (15:45) gemäß Punkt 1-4 eingeben.

**PRG-Taste drücken (1x) und Tag und Zeit eingeben**

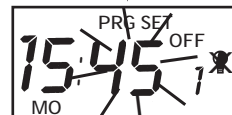
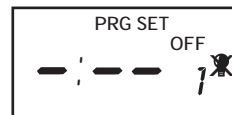
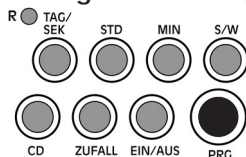

6) Eingabe eines weiteren Programms:

Ein- bzw. Ausschaltzeit des 2. Programms (Programmierung gemäß Punkt 1 – 5).

**PRG-Taste drücken (1x)**

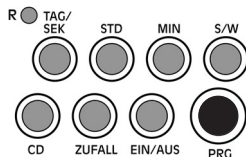

7) Abschluss der Programmierungen und Rückkehr zur aktuellen Uhrzeit-Anzeige

**S/W-Taste drücken (1x)**

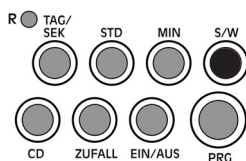

## Count-Down-Programm

Das Count-Down-Programm kann verwendet werden, um angeschlossene und eingeschaltete Geräte nach max. 23 Stunden, 59 Minuten und 59 Sekunden ein- oder auszuschalten.

### Beispiel:

Count-Down stellen, um ein angeschlossenes Gerät nach 1 Stunde, 10 Minuten und 10 Sekunden auszuschalten.

1) PRG drücken, bis im Display CD erscheint.

PRG-Taste drücken (42x)

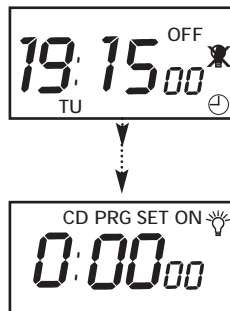
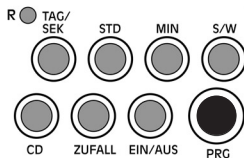

Hinweis: Wenn Sie die TAG/SEK- und PRG-Taste kurz gleichzeitig drücken, gelangen Sie sofort in das Count-Down-Programm.

2) Stunde einstellen: STD-Taste drücken, bis die "1" im Display erscheint

STD-Taste drücken (1x)

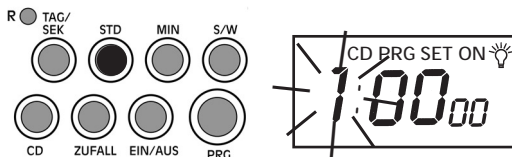

3) Minuten einstellen: MIN-Taste drücken, bis die "10" im Display erscheint

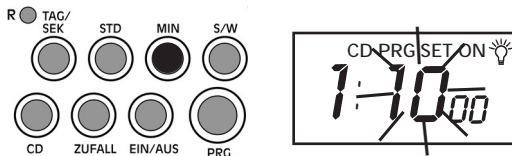

MIN-Taste drücken (10x)



4) Sekunden einstellen: TAG/SEK-Taste drücken, bis die "10" erscheint

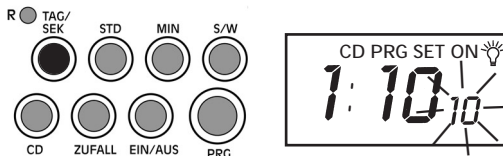

TAG/SEK-Taste drücken (10x)

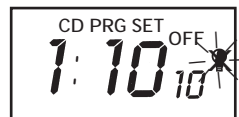
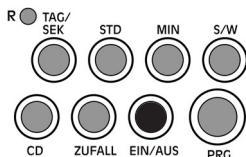

- 5) Einstellen, ob nach der eingegebenen Zeit das Gerät ein- (OFF ) oder ausgeschaltet (ON ) werden soll.

**EIN/AUS-Taste drücken (1x)**



Hinweis: Das Symbol "OFF " bedeutet, dass das angeschlossene Gerät zur Zeit ausgeschaltet ist und nach der Count-Down-Zeit eingeschaltet wird. Das Symbol "ON " bedeutet, dass das angeschlossene Gerät zur Zeit eingeschaltet ist und nach der Count-Down-Zeit ausgeschaltet wird.

- 6) Durch Drücken der PRG-Taste das Count-Down Programm verlassen oder durch Drücken der CD-Taste den Count-Down beginnen.  
(siehe nächsten Abschnitt)

**PRG-Taste drücken (1x)**

**oder CD-Taste drücken (1x)**

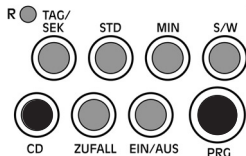

**Uhrzeit-Anzeige**



**Count-Down-Anzeige**



## Count-Down aktivieren

- 1) Im Count-Down Display (TAG/SEK-Taste und PRG-Taste kurz gleichzeitig drücken) CD-Taste drücken, um den Count-Down zu aktivieren.



- 2) Abgeschlossener Count-Down

Nach Ablauf eines Count-Downs erscheint im Display die voreingestellte Count-Down-Zeit.

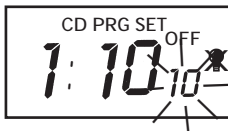

### Hinweis

Wird die CD-Taste gedrückt, wenn die Zeitschaltuhr sich im Uhrzeit-Modus befindet, wird der Count-Down ebenfalls ausgeführt, und ein blinkendes CD erscheint auf dem Display.

- 3) Count-Down beenden/neu starten

Drücken der CD-Taste beendet den Count-Down oder startet ihn von Neuem mit der ursprünglich programmierten Zeit.

## Hinweis

Ein Count-Down kann nicht ausgeführt werden, wenn sich die Zeitschaltuhr im Zufalls-Modus befindet. Läuft ein Count-Down-Programm ab, sind alle Programme – auch die Zufallsschaltungen – deaktiviert.

## Zufallsschaltungen

Diese Zeitschaltuhr hat einen integrierten Zufallsgenerator, der angeschlossene und eingeschaltete Geräte zufällig ein- bzw. ausschaltet.

3 verschiedene Zufallsschaltungen können ausgewählt werden:

### **(1) Kurzzeit-Zufallsschaltungen**

- Display in Uhrzeit-Anzeige
- Schaltungen:                      Gerät eingeschaltet für: 16~32 Minuten  
  Gerät ausgeschaltet für: 32~64 Minuten
- Bedienung:
  - 1) Um die Kurzzeit-Zufallsschaltungen zu aktivieren, drücken Sie die ZUFALL-Taste in der Uhrzeit-Anzeige einmal.
  - 2) Das Symbol RND blinkt in der Anzeige und zeigt an, dass die Kurzzeit-Zufallsschaltungen ausgeführt werden.
  - 3) Drücken Sie erneut die ZUFALL-Taste, werden die Zufall-Schaltungen nicht mehr ausgeführt.



## (2) Langzeit-Zufallsschaltungen

- Display in Count-Down-Anzeige
- Schaltungen:                      Gerät eingeschaltet für: 32~64 Minuten  
  Gerät ausgeschaltet für: 64~128 Minuten
- Bedienung:
  - 1) Drücken Sie die PRG-Taste wiederholt, bis CD und 0:00:00 in der Anzeige erscheint, oder drücken Sie die TAG/SEK- und PRG-Taste kurz gleichzeitig, um in die Count-Down-Anzeige zu gelangen.
  - 2) Um die Langzeit-Zufallsschaltungen zu aktivieren, drücken Sie die ZUFALL-Taste.
  - 3) L-RND blinkt im Display und zeigt an, dass die Langzeit-Zufallsschaltungen aktiviert wurden.
  - 4) Drücken Sie die ZUFALL-Taste erneut, um die Schaltungen zu deaktivieren und die PRG-Taste, um die Uhrzeit-Anzeige wieder her zu stellen.

## (3) Programmierbare Zufallsschaltungen

- Diese Funktion kann ausschließlich im Programm 20 programmiert und ausgeführt werden.
- Eigenschaften und Vorteile:

Mit Hilfe dieser Funktion können Sie Zufallsschaltungen in einem bestimmten (programmierbaren) Zeitrahmen ausführen lassen. Möchten Sie z. B. eine Lampe nur in der Abend- oder Nachtzeit ein- bzw. ausschalten lassen, kann die Zeitschaltuhr entsprechend programmiert werden, und die Lampe schaltet sich am Tage nicht ein. Um diese Funktion zu verwenden, müssen Sie im Programm 20 die Zeit eingeben, in der das angeschlossene Gerät ein- bzw. ausgeschaltet werden soll.

Beispiel: Sie möchten, dass ein angeschlossenes Gerät von Montag bis Freitag in der Zeit von 19:30 bis 23:00 zufällig ein- bzw. ausgeschaltet wird.

### – Programmierung der Zufallsschaltungen

- 1) Ein- bzw. Ausschalten Montag – Freitag, 19:30 bis 23:00
- 2) Drücken Sie die PRG-Taste wiederholt, bis Sie im Programm 20 sind.
- 3) Stellen Sie die Einschaltzeit auf Mo-Fr und 19:30 ein.



- 4) Drücken Sie erneut die PRG-Taste, um die Ausschaltzeit zu programmieren.
- 5) Stellen Sie Mo-Fr und 23:00 ein.



- 6) Hiermit ist der Zeitrahmen für die Zufallsschaltungen eingestellt.

## Aktivieren der programmierten Zufallsschaltungen

- 1) Drücken Sie die ZUFALL-Taste im Programm 20, um die Zufallsschaltungen zu aktivieren. Auf dem Display erscheint nach kurzer Zeit die Uhrzeit-Anzeige. RND erscheint auf dem Display und zeigt an, dass die Schaltungen ausgeführt werden und das Programm aktiv ist.
- 2) Um diese Zufallsschaltungen zu deaktivieren, drücken Sie die ZUFALL-Taste erneut.
- 3) Haben Sie die Schaltungen deaktiviert, möchten Sie aber erneut starten, gehen Sie in das Programm 20 und drücken Sie die ZUFALL-Taste. Die Schaltungen sind hiermit wieder aktiviert.
- 4) Möchten Sie andere Zeiten für die Zufallsschaltungen programmieren, gehen Sie erneut wie oben beschrieben vor.

### • Hinweis

RND erscheint nach Programmierung der Zeiten im Display. Sobald der programmierte Zeitrahmen erreicht wurde, beginnt RND auf dem Display zu blinken. Nach Ablauf der programmierten Zeit erscheint wieder RND auf dem Display (nicht blinkend).

### Hinweis

Beachten Sie bitte unbedingt, dass sowohl Einschalt- als auch Ausschaltzeit im Programm 20 eingegeben wurden.

Sind die Zufallsschaltungen des Programm 20 deaktiviert, werden die programmierten Zeiten als normales Programm angesehen und angeschlossene Geräte werden entsprechend dieser Zeiten ein- bzw. ausgeschaltet.

## Alle Zufallsschaltungen deaktivieren



Sie können alle Zufallsschaltungen ebenfalls jederzeit durch Drücken der EIN/AUS-Taste in der Uhrzeit-Anzeige deaktivieren.

### Bemerkung



Solange Zufallsschaltungen aktiviert sind, werden andere programmierte Schaltungen nicht ausgeführt.

## Manuelles Ein- bzw. Ausschalten

Die Zeitschaltuhr kann jederzeit durch Drücken der EIN/AUS-Taste ein- bzw. ausgeschaltet werden. Hierdurch werden die eingegebenen Programme jedoch nicht verändert, und die Zeitschaltuhr schaltet erneut bei Erreichen einer programmierten Ein- oder Ausschaltzeit.

Die im Display blinkenden Symbole ON  bzw. OFF  zeigen an, dass das manuelle Ein- oder Ausschalten aktiviert wurde.



### 1) Ist die Zeitschaltuhr eingeschaltet

(ON ) , drücken Sie die EIN/AUS-Taste, wenn sich die Uhr in der Uhrzeit-Anzeige befindet. Das Symbol OFF  blinkt im Display, und die Zeitschaltuhr schaltet sich ab.

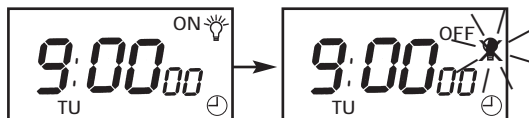
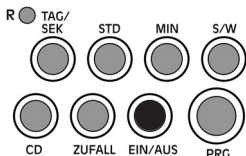
### EIN/AUS-Taste drücken



## 2) Ist die Zeitschaltuhr aus

(OFF ) , drücken Sie die EIN/AUS-Taste, wenn sich die Uhr in der Uhrzeit-Anzeige befindet. Das Symbol ON  blinkt im Display, und die Zeitschaltuhr schaltet sich ein.

EIN/AUS-Taste drücken (1x)

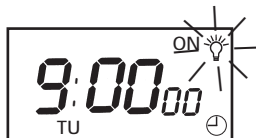
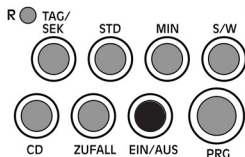

## Deaktivierung eines oder aller Programme

### Deaktivierung eines Programms

1) Um ein einzelnes Programm zu deaktivieren, muss sowohl die Einschalt- als auch die Ausschaltzeit deaktiviert werden.

Drücken Sie die PRG-Taste wiederholt, bis Sie in das zu deaktivierende Programm gelangen

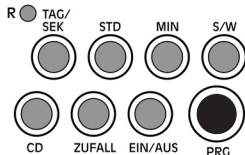

- 2) Drücken Sie die EIN/AUS-Taste jeweils einmal im Einschalt- und im Ausschaltprogramm. Auf dem Display erscheint jeweils ein X neben der Nummer des Programms.

### EIN/AUS-Taste drücken

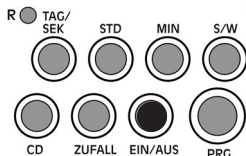

- 3) Um die Programme erneut zu aktivieren, drücken Sie im jeweiligen Ein- bzw. Ausschaltprogramm erneut die EIN/AUS-Taste. Das X wird vom Display gelöscht, und die Programme sind wieder aktiv.

### EIN/AUS-Taste drücken

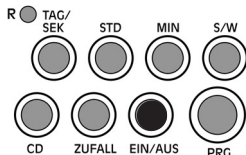

Gehen Sie bitte wie oben vor, um evtl. auch andere Programme zu deaktivieren.

### Hinweis:

Ist ein Programm deaktiviert (X), werden die Programme nicht ausgeführt, sondern erst dann wieder, wenn das X gelöscht wurde.

## Deaktivierung aller Programme

Mit dieser Funktion können alle eingegebenen Programmierungen deaktiviert werden.

- 1) Im Uhrzeit-Einstell Modus können alle Programme deaktiviert werden. SET erscheint im Display, und der Wochentag blinkt.

**PRG-Taste drücken,  
bis SET im Display erscheint.**

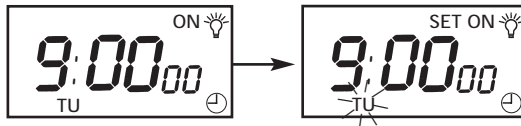
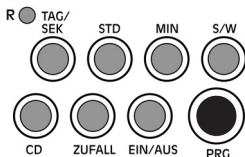

- 2) Durch Drücken der EIN/AUS-Taste werden alle eingegebenen Programme deaktiviert, und das X erscheint neben der Sekunden-Anzeige im Display.

**EIN/AUS-Taste drücken**

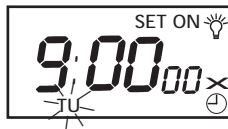
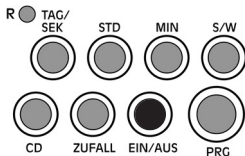

- 3) Um alle Programmierungen zu reaktivieren, stellen Sie die Zeitschaltuhr in den Uhrzeit Einstell- Modus und drücken Sie die EIN/AUS-Taste.

### EIN/AUS-Taste drücken

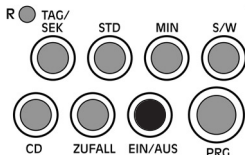

### Bemerkung

Die Deaktivierung aller Programme kann nur im Uhrzeit-Einstell-Modus durch Drücken der EIN/AUS-Taste durchgeführt werden.

### Hinweis:

Um alle Programme zu löschen, können Sie ebenfalls die Rückstell-Taste drücken. Hierdurch wird jedoch ebenfalls die Uhrzeit gelöscht.

### Technische Daten

Modell:	WK140C
Nennspannung:	230VAC+/- 10% 50 Hz
Schaltlast bei 230V~50Hz:	16 A (Ohmsche Last), 6 A (Induktive Last)
Betriebstemperatur:	0 - 40 °C
Aufbewahrungstemperatur:	-20°C - + 60°C
Betriebsspannung:	2,4 - 3,4 Volt
Batterie:	2 x 1,5 Volt Microzellen (AAA - R03 - UM4)
Typ:	1 B
Netzunterbrechung:	Mikrounterbrechung